

# SELECTION

Ausgewählte Produkte von Ihrem WNT-Anwendungstechniker

(gültig ab 01.07.2011)



## Lösungen für ausgewählte Systeme



Die WNT-Produktergänzung  
bietet die richtigen Produkte  
für jede Anwendung.

**TOTAL TOOLING = QUALITÄT x SERVICE<sup>2</sup>**



WNT Deutschland GmbH · Daimlerstr. 70 · D-87437 Kempten · Tel: 0831 - 57010-0 · [www.wnt.com](http://www.wnt.com)

## Schraubstock-Spannsysteme

**NGC**

Hochdruckschnellspanner mit Standard-, Pendel- oder Kombi-Wendebacke. Maximale Spannkraft mit 160° Hebelschwenkbewegung (kein Kurbeln).

Backenbreite mm		
100	125	160
4-30 kN	4-40kN	4-40kN

**MASTER VIG**

 Seite  
3

**ZSG  
mini**

Als Standard- oder 5-Achsen-Ausführung. Vollständig gekapselter Zentrischspanner auf kleinstem Raum. Beidseitige Bedienbarkeit und großes Backensortiment.

Backenbreite mm	
65	100
20 kN	30 kN

 Seite  
5-8

**ESG  
mini**

Kleinteile-Einfachspanner, vollständig gekapselt mit modularem Wechselbackensystem.

Backenbreite mm	
65	
20 kN	

 Seite  
4

**H5G**

5-Achsspanner kraftbetätigt mit 40 kN Haltekraft direkt am Werkstück. Mit 210 mm Einspannhöhe das ideale Spannsystem für 5-Seiten- und Simultan- sowie 1. und 2.-Seitenbearbeitung. 160° Hebel-Schnellspannung.

Backenbreite mm	
125	
40 kN	

 Seite  
10-13

**MSG  
2**

Multifunktionaler Ein- und Mehrfachspanner mit vertikaler Index-Verzahnung garantiert saubere Werkstückauflage auf glatten Oberflächen. Backen-Schnellverstellung in 2 mm Steps über Griffstück mit Einrasthalterung.

Backenbreite mm		
40	65	90
50 kN	50 kN	50 kN

 Seite  
14-17

## Nullpunktspannsystem

**MNG**

Mechanisches Nullpunkt-Spannsystem mit  $\leq 0,01$  mm Wiederholgenauigkeit. Flach (30 mm) mit massivem Aufnahmebolzen  $\varnothing 40$  mm. Für schnelles, verkantungsfreies und positionsgenaueres Rüsten. Bolzenbohrung kompatibel zu anderen Systemen.

 Seite  
29-31

## Set-Angebote: Schraubstock inkl. MNG-Schnellspannsystem

 Seite  
18-22

## Aufspannwürfel

**ESG  
mini**

Kleinteil-Einfachspanner mechanisch, 4-fach Monoblock Turm

**ZSG  
mini**

Kleinteil-Zentrischspanner mechanisch, 4-fach Turm



 Seite  
9

## Übersicht Systemübergreifender Spannbacken und Zubehör

 Seite  
23-28

## NC-Schnellspanner mit Kombi-Wendebacke

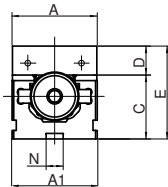
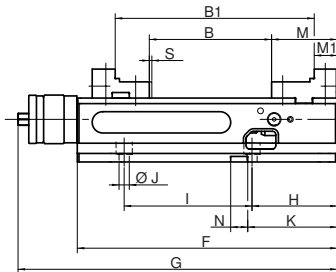
- eine Backenseite stufig für Spannbereichserweiterung
- eine Backenseite glatt mit Gewindebohrungen M8 zur Aufnahme von Wechselbacken

**NCG**

																	PG	Y4		
																	Bestell Nr. 80 890 ...			
																	EUR			
A	A <sub>1</sub>	B	B <sub>1</sub>	C <sub>-0,02</sub>	D	E	F	G	H	I <sub>+0,02</sub>	J <sub>F7</sub>	K	M	M1	N <sub>H7</sub>	S	Spannkraft	kg		
mm	mm	mm	mm	mm	mm	mm	mm	mm	mm	mm	mm	mm	mm	mm	mm	mm	kN			
99	100	0-155	91-245	75	34	109	305	374	100	150	12	105	77	27	20	2,5	4-30	19,5		
125	126	0-212	96-307	100	39	139	390	457	120	200	16	125	89	39	20	3,0	4-40	35,0		
160	161	0-300	113-411	115	49	164	530	600	177	200	16	255	108	52	20	3,0	4-40	63,0		
																	2.238,00	602		
																	2.590,00	627		
																	3.401,00	662		

### Lieferumfang:

- NC-Schnellspanner, inkl. 4 Aufspannpratzen, 2 Kombi-Wendebacken, Spannhebel inkl. Bedienungszubehör, 1 Satz Abdeckbleche, ohne Spannschrauben.
- Spanner mit Längs- und Quernuten 20 H7 und Passbohrungen Ø 12 F7/100 mm und Ø 16 F7/125 mm ausgeführt.
- Die Befestigung erfolgt auf Rasterplatte oder mittels T-Nutensteinen und Spannpratzen.
- Ø25H7 Zentrierungen zum Einschrauben der MNG Aufnahmebolzen eingearbeitet.

## Pendelbacke

- Preis je Stück

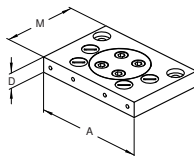
**NCG**

				PG	Y4
				Bestell Nr. 80 890 ...	
				EUR	
für Breite	A	D	M		
mm	mm	mm	mm		
100	160	22	110	331,00	322
125	192	22	130	389,00	338
160	256	22	170	481,00	340

## Adapterbacke, fest

- Preis je Stück

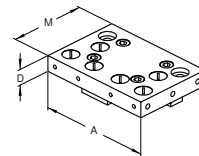
**NCG**

				PG	Y4
				Bestell Nr. 80 890 ...	
				EUR	
für Breite	A	D	M		
mm	mm	mm	mm		
100	160	22	110	229,00	321
125	192	22	130	328,00	337
160	256	22	170	430,00	339

## Gekapselter Einfachspanner, Standard

- Variabler, gekapselter Einfach-Kleinteilspanner
- Spezielle Schiebergeometrie ermöglicht einen Spannungsbereich von 0 - 174 mm
- Kurze Bauweise
- Vollständige Kapselung gegen Späne
- Bis zu 20 kN Spannkraft bei nur 65 Nm Drehmoment
- Hydraulische Ausführung auf Anfrage

**ESG  
mini**

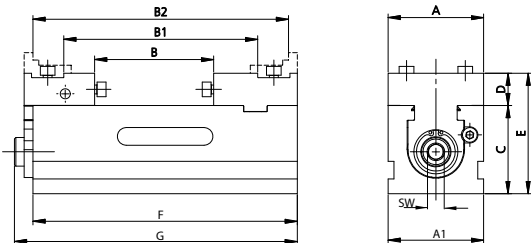

A	A <sub>1</sub>	B	B <sub>1</sub>	B <sub>2</sub>	C	D	E	F	G	SW	Spannkraft	kg
mm	mm	mm	mm	mm	mm	mm	mm	mm	mm	mm	kN	
65	65	17-80	68-131	111-174	60	22	82	180	193	10	20	5,5

PG	Y4
Bestell Nr. 80 897 ...	
EUR	
778,00	067

### Lieferumfang:

- ESG mini inkl. Basisbacken und 8 Schrauben zur Backenbefestigung, jedoch ohne Wechselbacken.
- Aufnahme auf MNG mit Zwischenplatte auf Anfrage erhältlich.

## Alu-Backe, fest

**ESG  
mini**

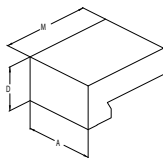

A	D	M
mm	mm	mm
65	40	84,5

PG	Y4
Bestell Nr. 80 897 ...	
EUR	
42,00	001

## Alu-Backen - Schnellwechsel-Umbausatz

**ESG  
mini**

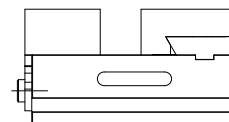

Breite
mm
65

PG	Y4
Bestell Nr. 80 897 ...	
EUR	
567,00	003

## Alu-Backe, beweglich

**ESG  
mini**

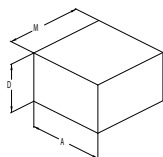

A	D	M
mm	mm	mm
65	40	66

PG	Y4
Bestell Nr. 80 897 ...	
EUR	
42,00	002

## Gekapselter Zentrischspanner, Standard

- Variabler, gekapselter Zentrisch-Kleinteilspanner
- Spezielle Schiebergeometrie ermöglicht einen Spannungsbereich von 0 - 157 mm (ZSGmini 65)
- Spezielle Schiebergeometrie ermöglicht einen Spannungsbereich von 0 - 202 mm (ZSGmini 100)
- Kurze Bauweise
- Vollständige Kapselung gegen Späne

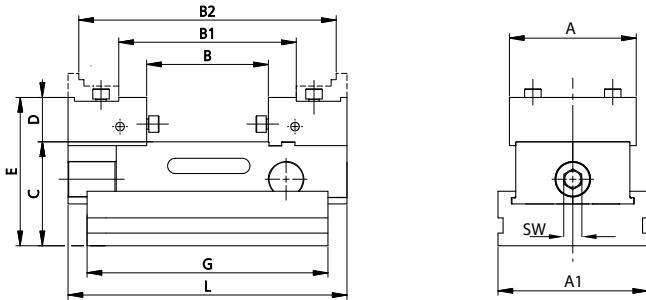
**ZSG  
mini**

A	A <sub>1</sub>	B	B <sub>1</sub>	B <sub>2</sub>	C	D	E	F	G	SW	Spannkraft	kg	PG	Y4
65	88	0-60	55,5-115	98-157	65	22	87	150	170	8	20	6,3	Bestell Nr. 80 895 ...	
100	118	0-76	61-139	124-202	82	35	117	190	220	14	30	14,6	EUR 730,00	065
													1.476,00	100

### Lieferumfang:

- ZSG mini inkl. Basisbacken und Schrauben zur Backenbefestigung, jedoch ohne Wechselbacken.
- Ø25H7 Zentrierungen zum Einschrauben der MNG Aufnahmebolzen eingearbeitet.

## Gekapselter Zentrischspanner 5A

- 5A Ausführung garantiert gute Zugänglichkeit von allen Seiten

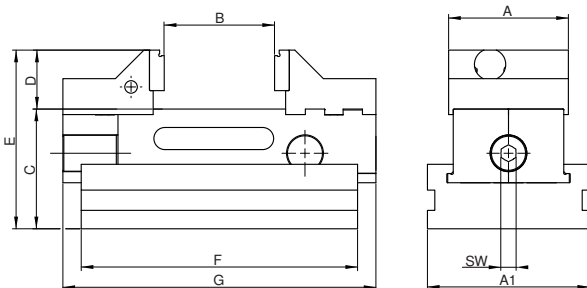
**ZSG  
mini**

A	A <sub>1</sub>	B	C	D	E	F	G	SW	Spannkraft	kg	PG	Y4
65	88	0-60	65	32	97	150	170	8	20	6,3	Bestell Nr. 80 895 ...	
100	118	0-76	82	35	117	190	220	14	30	13,7	EUR 741,00	066
											1.476,00	101

### Lieferumfang:

- ZSG mini inkl. Basisbacken und Schrauben zur Backenbefestigung, jedoch ohne Wechselbacken.
- Ø25H7 Zentrierungen zum Einschrauben der MNG Aufnahmebolzen eingearbeitet.

## Zubehör

**Basisbacke**

- Preis je Stück

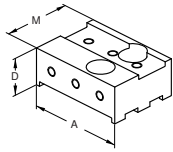
**ZSG  
mini**

A mm	D mm	M mm	PG	Y4
65	25	47	Bestell Nr. 80 895 ...	
			EUR	
			61,80	215

**Grip-Backe, wendbar**

 - Für vertikalen und horizontalen Einsatz  
 - 3-Punkt Spannungen  
 - Preis je Stück

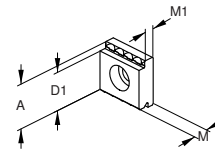
**ZSG  
mini**   **ESG  
mini**

für Breite mm	A mm	D <sub>1</sub> mm	M mm	M1 mm	PG	Y4
65	22	19	8,0	5,5	Bestell Nr. 80 895 ...	
					EUR	
					13,30	335
100	35	32	10,5	8,0	EUR	345
					20,30	

**5-Achs-Basisbacke**

- Preis je Stück

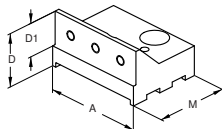
**ZSG  
mini**

A mm	D mm	D <sub>1</sub> mm	M mm	PG	Y4
65	35	22	49	Bestell Nr. 80 895 ...	
				EUR	
				67,00	216

**Backe, glatt VS**

 - Vergrößerter Spannungsbereich für die Fertigbearbeitung und 2. Seite  
 - Preis je Stück

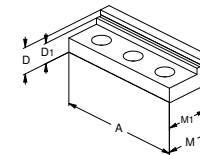
**ZSG  
mini**

A mm	D mm	D <sub>1</sub> mm	M mm	M1 mm	PG	Y4
100	22	17	40	35	Bestell Nr. 80 895 ...	
					EUR	
					112,00	349

**5A-Aufsatzbacke**

 - Zur Erweiterung der Standard-Ausführung für die 5-Achsen-Bearbeitung  
 - Preis je Stück

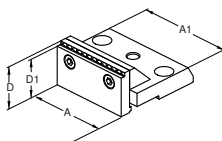
**ZSG  
mini**

für Breite mm	A mm	A <sub>1</sub> mm	D mm	D <sub>1</sub> mm	PG	Y4
100	65	80	35	32	Bestell Nr. 80 895 ...	
					EUR	
					103,00	222

**Grip-Backe VS**

 - Vergrößerter Spannungsbereich zum Spannen von Rohteilen  
 - Preis je Stück

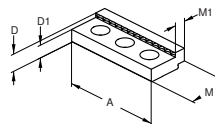
**ZSG  
mini**   **ESG  
mini**

A mm	D mm	D <sub>1</sub> mm	M mm	M1 mm	PG	Y4
65	11,5	8,5	27	5	Bestell Nr. 80 895 ...	
					EUR	
					26,70	336
100	22,0	17,0	40	5	EUR	346
					53,40	

**Lieferumfang:**

- Inkl. Grip-Stufenbacke mit Befestigungsschrauben.

## Zubehör

**Weiche Backe, horizontal**

- Zum Spannen von Formteilen.
- Preis je Stück

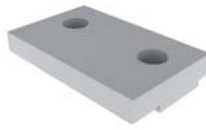
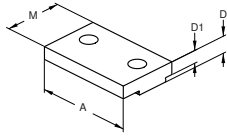
**ZSG mini**   **ESG mini**

A	D	D <sub>1</sub>	M	PG	Y4
65	10,5	7,6	35	Bestell Nr.	80 895 ...
				EUR	
65	10,5	7,6	35	24,50	338
100	13,5	10,5	50	29,90	348

**Grip-Backe, wendbar**

- Für vertikalen und horizontalen Einsatz
- Preis je Stück

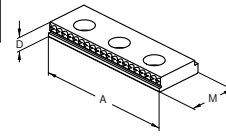
**ZSG mini**   **ESG mini**

A	D	M	PG	Y4
65	8,0	22	Bestell Nr.	80 895 ...
			EUR	
65	8,0	22	23,90	340
100	10,5	35	34,10	343

**Stufenbacke, glatt**

- Kann als glatte Backe oder Stufenbacke horizontal oder vertikal eingesetzt werden. Backe gehärtet und geschliffen.
- Preis je Stück

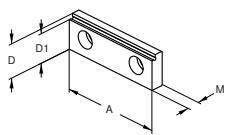
**ZSG mini**   **ESG mini**

A	D	D <sub>1</sub>	M	PG	Y4
65	22	19	8	Bestell Nr.	80 895 ...
				EUR	
65	22	19	8	48,00	332

**Ausricht- u. Aufspannsatz für Lochrasterplatte M12**
**ZSG mini**   **ESG mini**



PG	Y4
Bestell Nr.	80 895 ...
EUR	
26,70	011

**Lieferumfang:**

- 1 freigefräster Positionierstift Ø 12g6/ Ø 8 mm
- 1 zylindrischer Positionierstift Ø 12g6/ Ø 8 mm
- 1 Sechskantschraube M12

**Prismenbacke**

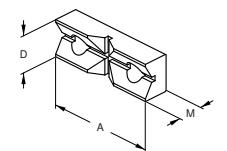
- Geschliffen, für vertikale und horizontale Werkstückspannung.
- Preis je Stück

**ZSG mini**   **ESG mini**

A	D	M	PG	Y4
65	22	15,5	Bestell Nr.	80 895 ...
			EUR	
65	22	15,5	85,30	337

**Ausricht- und Aufspannsatz für T-Nut**
**ZSG mini**   **ESG mini**

für Breite mm	PG	Y4
	Bestell Nr.	80 895 ...
	EUR	
12	27,70	012
14	27,70	014

**Lieferumfang:**

- 2 zylindrische Positionierstifte Ø 14g6 / Ø 8 mm
- 1 Sechskantschraube M12
- 1 Nutenstein 14 mm, M12

## Zubehör

## Spanschrauben für Wechselbacken

- M6 x 8 - Festigkeitsklasse 12.9
- Preis je Stück

**ZSG mini** **ESG mini**

PG	Y4
Bestell Nr. 80 895 ...	
EUR	
0,21	013

## Drehmomentschlüssel

- mit ablesbarer Skala. Zum sicheren, zuverlässigen und wiederholgenauen Spannen von Werkstücken.

**MSG** **ESG mini**

Nm	SW mm	PG	Y4
20-100		Bestell Nr. 80 896 ...	
		EUR	
	10	160,00	440

## Drehmomentschlüssel

- mit ablesbarer Skala. Zum sicheren, zuverlässigen und wiederholgenauen Spannen von Werkstücken.

**ZSG mini**

A mm	SW mm	Nm	PG	Y4
Bestell Nr. 80 895 ...				
EUR				
65	8	20-100	160,00	016
100	14	40-200	235,00	017

## Passschraube

- Preis je 2 Stück

**ZSG mini**

für Breite mm	T	J <sub>17</sub> mm	PG	Y4
Bestell Nr. 80 895 ...				
EUR				
100	M12	12	15,50	019

## Lieferumfang:

- Drehmomentschlüssel inkl. Sechskanteinsatz und Ratsche.

## Spannhebel mit Gelenk

**ZSG mini** **ESG mini**

A mm	SW mm	Vierkant	PG	Y4
Bestell Nr. 80 895 ...				
EUR				
100	14	1/2"	72,00	018

## Aufspannwürfel

- Vertikale Spanneinheit mit 4 ESG mini 65 als Monoblock

**ESG  
mini**

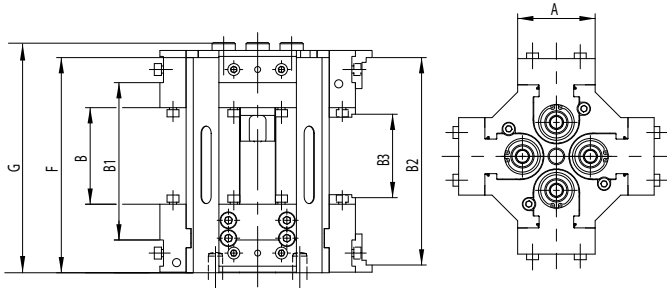

Version	A mm	B mm	B <sub>1</sub> mm	C mm	E mm	F mm	G mm
65-4V/164	65	17-80	68-131	120	164	180,5	193

PG	Y4
Bestell Nr. 80 897 ...	
EUR	
3.190,00	654

### Lieferumfang:

- 4-fach Turm inklusive Schrauben für Auf- und Vorsatzbacken

## Aufspannwürfel

- Vertikale Spanneinheit mit 4 ZSG mini 65 mit Unterbau

**ZSG  
mini**

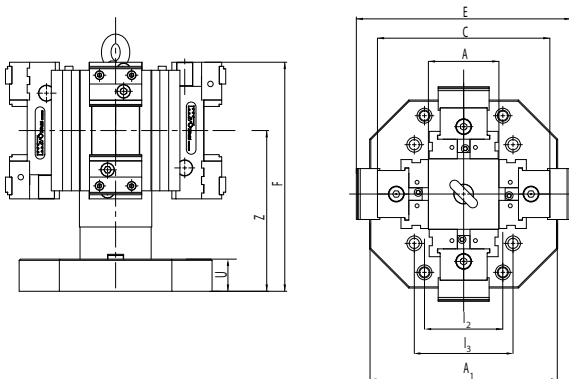

Version	A mm	A <sub>1</sub> mm	C mm	U mm	E mm	F mm	Z mm	I <sub>2</sub> mm	I <sub>3</sub> mm
65-4V/240	90	240	220	40	274	285	200	100	126

PG	Y4
Bestell Nr. 80 895 ...	
EUR	
5.006,00	654

### Lieferumfang:

- 4-fach Turm inklusive Kranöse, Drehmomentschlüssel und Schrauben für Auf- und Vorsatzbacken

## 5-Achsen Kraftspanner mit Schnellverstellung

- mit Spannung auf Zug und gekapselter Verstellspindel

**H5G**

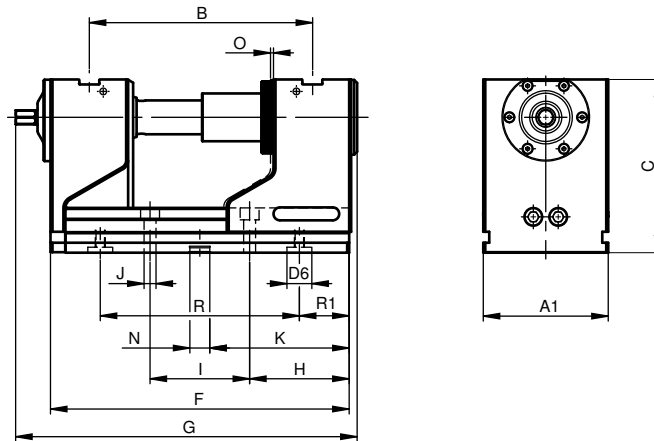

A <sub>1</sub>	B	C	D <sub>6 h6</sub>	F	G	H	I	J	K	N <sub>H7</sub>	O	R	R1	Spannkraft	kg
mm	mm	mm	mm	mm	mm	mm	mm	mm	mm	mm	mm	mm	mm	kN	
125,5	96 - 224	174	25	300	344	100	100	12	140	20	1	200	50	40	30,2

PG	Y4
Bestell Nr.	
80 898 ...	
EUR	
2.451,00	125

### Lieferumfang:

- Spanner inkl. 4 Spannpratzen und Spanschlüssel jedoch ohne Spannbacken.
- Spanner mit Längs- und Quernuten 20 H7 und Passbohrungen Ø 12 F7 ausgeführt.
- Die Befestigung erfolgt auf Rasterplatte oder mittels T-Nutensteinen und Spannpratzen.
- Ø25H7 Zentrierungen zum Einschrauben der MNG Aufnahmebolzen eingearbeitet.

## Zubehör

**Kombi-Wendebacke**

- zur Erweiterung des Spannbereichs

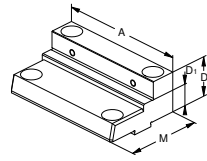
**H5G**

A mm	D mm	D <sub>1</sub> mm	M mm
125	40	22	76

PG	Y4
Bestell Nr. 80 898 ...	
EUR 299,00	
	225

**Lieferumfang:**

- Preis je Stück

**Pendelbacke**

- zur Aufnahme von 6-fach Wendebacken

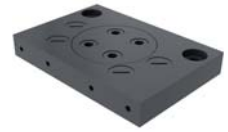
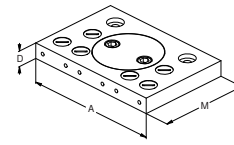
**H5G**

A mm	D mm	M mm
192	22	130

PG	Y4
Bestell Nr. 80 898 ...	
EUR 389,00	
	525

**Lieferumfang:**

- Preis je Stück

**5-Achsen Aufsatz-Stufenbacke**

- inkl. Aufsatz 125/65mm und 5 mm Gripstufe

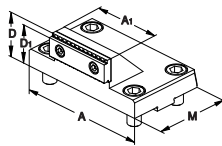
**H5G**

A mm	A <sub>1</sub> mm	M mm	D mm	D <sub>1</sub> mm
125	65	76	45	42

PG	Y4
Bestell Nr. 80 898 ...	
EUR 299,00	
	325

**Lieferumfang:**

- Preis je Stück

**Weiche Alu-Backe**

- zur Herstellung von Formbacken

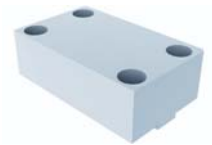
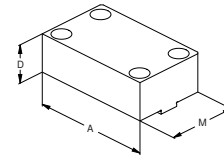
**H5G**

A mm	D mm	M mm
125	40	76

PG	Y4
Bestell Nr. 80 898 ...	
EUR 87,60	
	625

**Lieferumfang:**

- Preis je Stück - ohne Befestigungsschrauben

**Adapterplatte fest H5G**

- zur Aufnahme von 6-fach Wendebacken

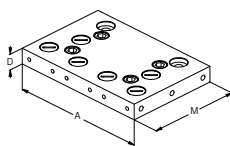
**H5G**

A mm	D mm	M mm
192	22	130

PG	Y4
Bestell Nr. 80 898 ...	
EUR 328,00	
	425

**Lieferumfang:**

- Preis je Stück

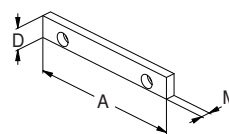
**Aufsatzbacke geschliffen**
**H5G**

A mm	D mm	M mm
125	18	7,7

PG	Y4
Bestell Nr. 80 898 ...	
EUR 33,00	
	251

**Lieferumfang:**

- Preis je Stück

## Zubehör

## Stufenbacke, Grip

H5G

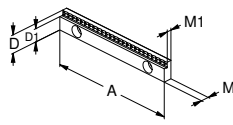

A	D	D <sub>1</sub>	M	M1	PG	Y4
mm	mm	mm	mm	mm	Bestell Nr.	80 898 ...
125	18	13	8	5,5	EUR	88,60
						252

## Lieferumfang:

- Preis je Stück

## Aufsatzbacke, gehauen

H5G

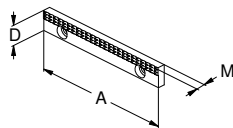

A	D	M	PG	Y4	
mm	mm	mm	Bestell Nr.	80 898 ...	
125	18	7,8	EUR	43,30	
					253

## Lieferumfang:

- Preis je Stück

## Aufsatzbacke WC beschichtet

- mit Wolframcarbid beschichtet

H5G

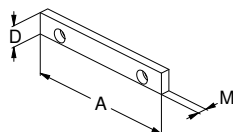

A	D	M	PG	Y4	
mm	mm	mm	Bestell Nr.	80 898 ...	
125	18	7,7	EUR	61,80	
					254

## Lieferumfang:

- Preis je Stück

## Handkurbel

- zur Schnellverstellung

H5G

 für Breite  
mm  
125

PG	Y4
Bestell Nr.	80 898 ...
EUR	61,80
	025

## Spannhebel

- inkl. Bedienzubehör

H5G

 für Breite  
mm  
125,5

PG	Y4
Bestell Nr.	80 898 ...
EUR	105,00
	950

## Passnutenstein inkl. Schraube

H5G

 für Breite  
mm

für Breite mm	G	PG	Y4
		Bestell Nr.	80 898 ...
		EUR	
12	M6	45,50	412
14	M6	45,50	414
16	M6	45,50	416
18	M6	45,50	418

## Lieferumfang:

- Preis gilt für 2 Stück

## Zubehör

## Zugstangenverlängerung

- zur Verbindung von 2 H5G-Spannern

**H5G**

G	PG	Y4
mm	Bestell Nr. 80 898 ...	
	EUR	
100	308,00	825
250	324,00	827

## H5G verlängert

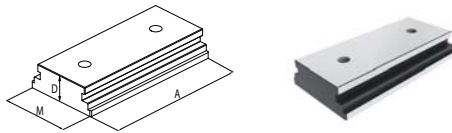

## Grundplatte zur Verlängerung

**H5G**

A	D	M	PG	Y4
mm	mm	mm	Bestell Nr. 80 898 ...	
			EUR	
250	45	125,5	512,00	725

## Passschraube

- Preis je 2 Stück

**H5G**

für Breite	T	J <sub>17</sub>	PG	Y4
mm		mm	Bestell Nr. 80 898 ...	
			EUR	
125	M12	12	25,00	400

## MSG 2 Grundkörper 65 mm

- mit innenliegender Verzahnung
- einsetzbar für Einfach- und Mehrfachspannung

**MSG**  
**2**

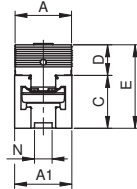
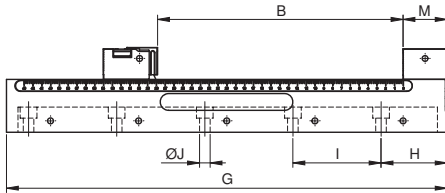

A	A <sub>1</sub>	B	C	D	E	G	H	I	J	M	N	Spannkraft	kg	PG	Y4
mm	mm	mm	mm	mm	mm	mm	mm	mm	F <sub>7</sub> mm	mm	H <sub>7</sub> mm	kN		Bestell Nr. 80 887 ...	
64	65	7 - 108	60	34,8	94,8	220	50	100 / 120	12	50	20	50	4,1	EUR	226
64	65	7 - 208	60	34,8	94,8	320	85	100 (2x)	12	50	20	50	5,7	695,00	326
64	65	7 - 288	60	34,8	94,8	400	75	100 (3x)	12	50	20	50	7,3	790,00	406
64	65	7 - 388	60	34,8	94,8	500	75	100 (4x)	12	50	20	50	9,2	934,00	506
64	65	7 - 538	60	34,8	94,8	650	75	100 (5x)	12	50	20	50	11,8	1.048,00	656
														1.476,00	

### Lieferumfang:

- Grundkörper ohne Backen
- Aufnahme auf MNG mit Zwischenplatte auf Anfrage erhältlich

## MSG2 Grundkörper 90 mm

- mit innenliegender Verzahnung
- einsetzbar für Einfach- und Mehrfachspannung

**MSG**  
**2**

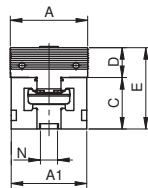
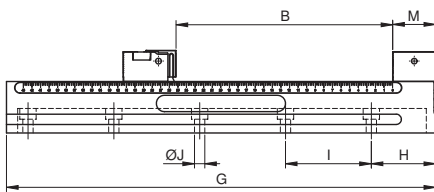

A	A <sub>1</sub>	B	C	D	E	G	H	I	J	M	N	Spannkraft	kg	PG	Y4
mm	mm	mm	mm	mm	mm	mm	mm	mm	F <sub>7</sub> mm	mm	H <sub>7</sub> mm	kN		Bestell Nr. 80 887 ...	
90	88	7 - 288	60	34,8	94,8	400	75	100 (3x)	12	50	20	50	10,5	EUR	409
90	88	7 - 388	60	34,8	94,8	500	75	100 (4x)	12	50	20	50	13,2	1.027,00	509
90	88	7 - 488	60	34,8	94,8	600	75	100 (5x)	12	50	20	50	15,9	1.174,00	609
90	88	7 - 538	60	34,8	94,8	650	75	100 (5x)	12	50	20	50	16,9	1.326,00	659
														1.476,00	

### Lieferumfang:

- Grundkörper ohne Backen
- Aufnahme auf MNG mit Zwischenplatte auf Anfrage erhältlich

## Zubehör

**Wendebacke fest, kurz**

- mit Indexierverzahnung
- profilierte Spannflächen

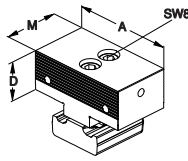
**MSG  
2**

A mm	D mm	M mm
40	34,8	50
65	34,8	50
90	34,8	50

PG	Y4
Bestell Nr.	80 888 ...
EUR	
401	227,00
651	227,00
901	247,00

**Lieferumfang:**

- Preis je Stück

**Wende-Verstellbacke profiliert**

- zur Werkstückspannung und Positionierung des folgenden Werkstückes
- für 65 und 90 mm einsetzbar

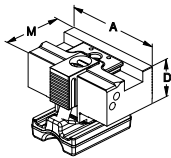
**MSG  
2**

A mm	D mm	M mm
40	34,8	80
65	34,8	80
90	34,8	80

PG	Y4
Bestell Nr.	80 888 ...
EUR	
403	316,00
653	316,00
903	343,00

**Lieferumfang:**

- Preis je Stück

**Wende-Verstellbacke mit Pyramidenprofil**

- zur Werkstückspannung und Positionierung des folgenden Werkstückes
- für 65 und 90 mm einsetzbar

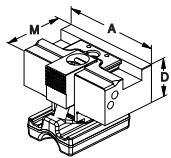
**MSG  
2**

A mm	D mm	M mm
40	34,8	62,5
65	34,8	62,5
90	34,8	62,5

PG	Y4
Bestell Nr.	80 888 ...
EUR	
404	361,00
654	361,00
904	388,00

**Lieferumfang:**

- Preis je Stück

**Keilspannbacke**

- mit glatter Spannfläche - inkl. Auflage und Klemmstück

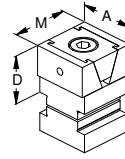
**MSG  
2**

A mm	D mm	M mm
40	35	42

PG	Y4
Bestell Nr.	80 888 ...
EUR	
405	155,00

**Lieferumfang:**

- Preis je Stück

**Aufsatzbacke mit Führung**

- für Spannung ohne Niederzugeffekt
- Mindestspanntiefe 2,5 mm

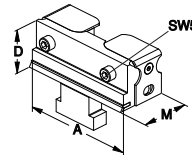
**MSG  
2**

A mm	D mm	M mm
40	34,8	39
65	34,8	39
90	34,8	39

PG	Y4
Bestell Nr.	80 888 ...
EUR	
406	121,00
656	121,00
906	134,00

**Lieferumfang:**

- Preis je Stück

**Aufsatzbacke mit Klemmfeder**

- einklickbar
- für Spannung ohne Niederzugeffekt
- Mindestspanntiefe 10,0 mm

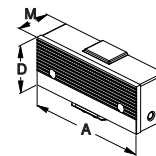
**MSG  
2**

für Breite mm	A mm	D mm	M mm
65	66,6	35,8	26
90	91,6	35,8	26

PG	Y4
Bestell Nr.	80 888 ...
EUR	
607	99,90
907	103,00

**Lieferumfang:**

- Preis je Stück

## Zubehör

**Zwischenbacke für Paketspannung**

- gehärtet, einschwenkbar zur Aufnahme
- von diversen Vorsetzbacken
- Paketspannung 1 Seitenbearbeitung

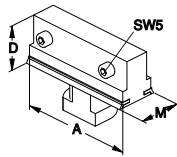
**MSG  
2**

A	D	M	PG	Y4
mm	mm	mm	Bestell Nr.	80 888 ...
65	35	33	EUR	113,00 658
90	35	33	EUR	127,00 908

**Lieferumfang:**

- Preis je Stück

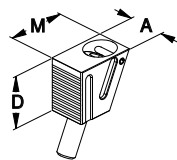
**Spannbacke, schmal profiliert**
**MSG  
2**

A	D	M	PG	Y4
mm	mm	mm	Bestell Nr.	80 888 ...
22	31	35	EUR	92,70 002

**Lieferumfang:**

- Preis je Stück

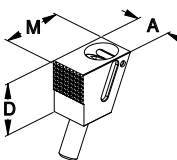
**Spannbacke, schmal mit Pyramidenprofil**
**MSG  
2**

A	D	M	PG	Y4
mm	mm	mm	Bestell Nr.	80 888 ...
22	31	36	EUR	137,00 004

**Lieferumfang:**

- Preis je Stück

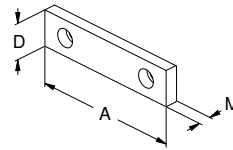
**Backe, geschliffen**
**MSG  
2**

A	D	M	PG	Y4
mm	mm	mm	Bestell Nr.	80 889 ...
40	22	7,7	EUR	21,60 401
40	35	10,0	EUR	24,70 405
65	22	7,7	EUR	24,50 651
65	35	10,0	EUR	27,80 655
90	22	7,7	EUR	27,80 901
90	35	10,0	EUR	31,90 905

**Lieferumfang:**

- Preis je Stück

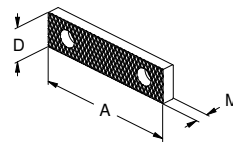
**Backe, gehauen**
**MSG  
2**

A	D	M	PG	Y4
mm	mm	mm	Bestell Nr.	80 889 ...
40	22	8	EUR	21,60 404
40	35	11	EUR	24,70 408
65	22	8	EUR	24,50 654
65	35	11	EUR	27,80 658
90	22	8	EUR	27,80 904
90	35	11	EUR	31,90 908

**Lieferumfang:**

- Preis je Stück

**Prismenbacke**

- Prismenbacke mit waage- und senkrechtem Prisma 120°

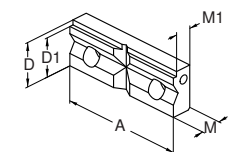
**MSG  
2**

A	D	D <sub>1</sub>	M	M <sub>1</sub>	PG	Y4
mm	mm	mm	mm	mm	Bestell Nr.	80 893 ...
71,6	35	31	15,8	12,8	EUR	35,00 093

**Lieferumfang:**

- Preis je Stück

## Zubehör

## Backe, grip

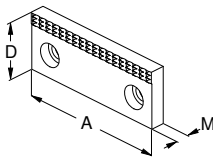
**MSG  
2**

A	D	M	PG	Y4
mm	mm	mm	Bestell Nr. 80 889 ...	
40	35	10	EUR	406
65	35	10	23,70	656
90	35	10	27,80	906
			30,90	

## Lieferumfang:

- Preis je Stück

## Backe, weich

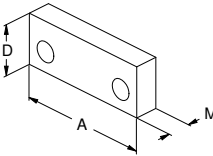
**MSG  
2**

A	D	M	PG	Y4
mm	mm	mm	Bestell Nr. 80 889 ...	
40	35	16	EUR	407
65	35	16	24,70	657
90	35	16	27,80	907
			31,90	

## Lieferumfang:

- Preis je Stück

## Verbindungsstück

- zur Verbindung von 2 Grundkörpern

**MSG  
2**

PG	Y4
Bestell Nr. 80 889 ...	
EUR	002
57,70	

## Abdeckblech

- Inox-Stahl, zuschneidbar

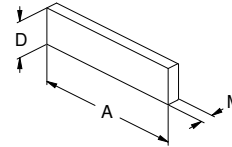
**MSG  
2**

A	D	M	PG	Y4
mm	mm	mm	Bestell Nr. 80 889 ...	
440	32	0,7	EUR	001
			8,24	

## Drehmomentschlüssel

**MSG  
2**

Nm	PG	Y4
	Bestell Nr. 80 889 ...	
8 - 50	EUR	003
	237,00	

## Werkstückunterlage, abgesetzt

 - Lieferung im Set a' 2 Stück  
 - gehärtet und geschliffen

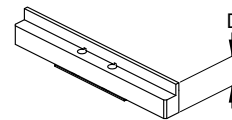
**MSG  
2**

für Breite	D	PG	Y4
mm	mm	Bestell Nr. 80 889 ...	
40	11,0	EUR	411
40	16,0	97,90	416
40	21,0	97,90	421
40	25,0	97,90	425
40	28,0	97,90	428
40	30,0	97,90	430
40	32,5	97,90	432
65	11,0	97,90	611
65	16,0	97,90	616
65	21,0	97,90	622
65	25,0	97,90	625
65	28,0	97,90	628
65	30,0	97,90	630
65	32,5	97,90	632
90	11,0	113,00	911
90	16,0	113,00	916
90	21,0	113,00	921
90	25,0	113,00	925
90	28,0	113,00	928
90	30,0	113,00	930
90	32,5	113,00	932

# Schraubstock inklusive mechanischem Nullpunktspannsystem

## Set - ESGmini ohne Aufsatzbacken

- A = Backenbreite

<b>ESG mini</b>	<b>MNG</b>
---------------------	------------

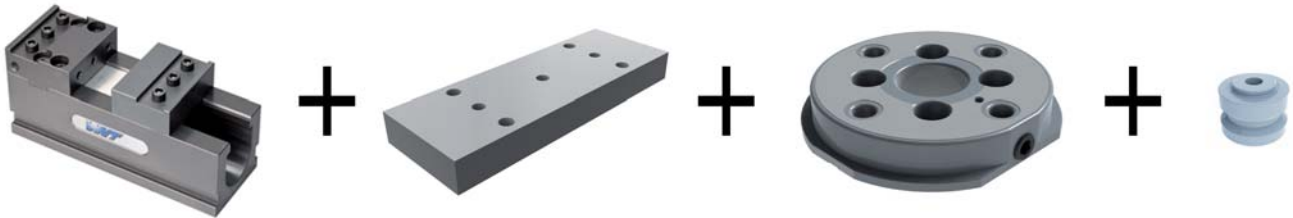

A	Lieferumfang
mm	
65	80 897 067 + 80 897 906 + 80 899 125 + 80 899 025

PG	Y4
Bestell Nr.	
95 897 ...	
EUR	
1.604,00	067

## Schraubstock inklusive mechanischem Nullpunktspannsystem

### Set - ZSGmini Standard ohne Aufsatzbacken

- A = Backenbreite

<b>ZSG</b> <b>mini</b>	<b>MNG</b>
---------------------------	------------



A mm	Lieferumfang	PG	Y4
65	80 895 065 + 80 899 125 + 80 899 025 + 80 899 128	Bestell Nr. 95 895 ...	
100	80 895 100 + 80 899 125 + 80 899 025 + 80 899 122	EUR	
		1.219,00	065
		1.979,00	099

### Set - ZSGmini 5A ohne Aufsatzbacken

- A = Backenbreite

<b>ZSG</b> <b>mini</b>	<b>MNG</b>
---------------------------	------------



A mm	Lieferumfang	PG	Y4
65	80 895 066 + 80 899 125 + 80 899 025 + 80 899 128	Bestell Nr. 95 895 ...	
100	80 895 101 + 80 899 125 + 80 899 025 + 80 899 122	EUR	
		1.230,00	066
		1.979,00	101

## Schraubstock inklusive mechanischem Nullpunktspannsystem

### Set - NCG mit Kombi-Wendebcken

- A = Backenbreite

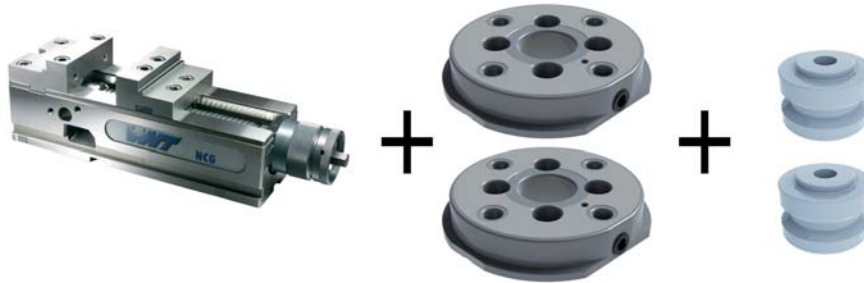
**NCG**
**MNG**

A mm	Lieferumfang	PG	Y4
		Bestell Nr. 95 890 ...	
		EUR	
100	80 890 602 + 2x 80 899 125 + 2x 80 899 025	3.164,00	602
125	80 890 627 + 2x 80 899 125 + 2x 80 899 025	3.516,00	627
160	80 890 662 + 3x 80 899 125 + 3x 80 899 025	4.790,00	662

### Set - NCG mit Kombi-Wendebcken

- A = Backenbreite

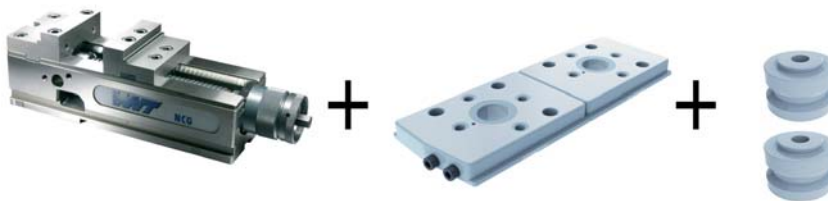
**NCG**
**MNG**

A mm	Lieferumfang	PG	Y4
		Bestell Nr. 95 890 ...	
		EUR	
100	80 890 602 + 80 899 225 + 2x 80 899 025	3.538,00	603
125	80 890 627 + 80 899 225 + 2x 80 899 025	3.890,00	628

## Schraubstock inklusive mechanischem Nullpunktspannsystem

### Set - H5G mit Kombi-Wendebcken

- A = Backenbreite

**MNG**

**H5G**

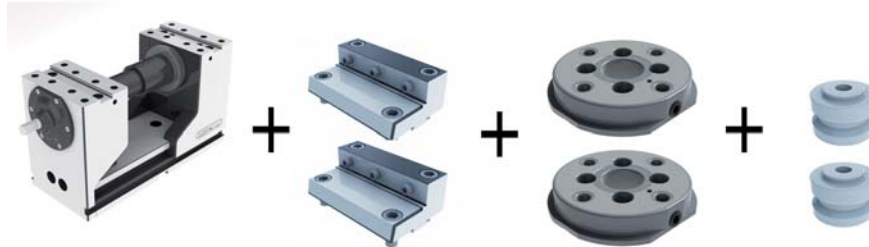

A mm	Lieferumfang
125	80 898 125 + 2x 80 898 225 + 2x 80 899 125 + 2x 80 899 025

PG	Y4
Bestell Nr. 95 898 ...	
EUR 3.975,00	
	125

### Set - H5G mit Kombi-Wendebcken

- A = Backenbreite

**MNG**

**H5G**

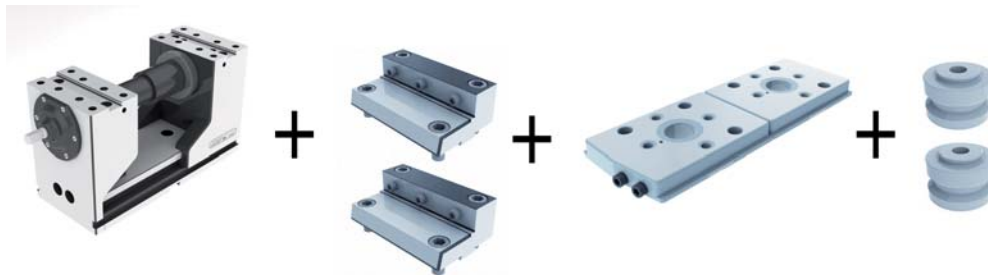

A mm	Lieferumfang
125	80 898 125 + 2x 80 898 225 + 80 899 225 + 2x 80 899 025

PG	Y4
Bestell Nr. 95 898 ...	
EUR 4.349,00	
	126

## Schraubstock inklusive mechanischem Nullpunktspannsystem

### Set - MSG2 Grundkörper ohne Backen

- A = Backenbreite
- G = Schienenlänge

<b>MNG</b>	<b>MSG 2</b>
------------	------------------

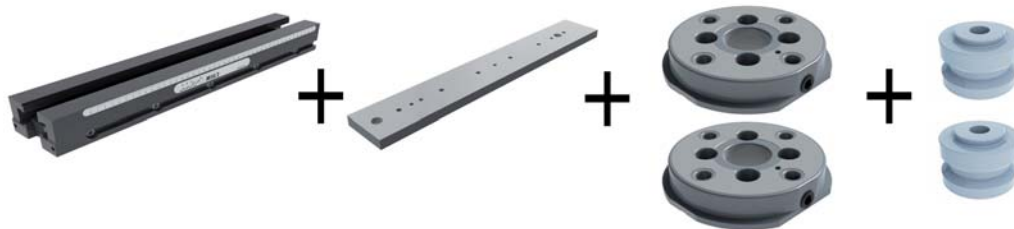

A x G mm	Lieferumfang	PG Bestell Nr. 95 887 ... EUR	Y4
64 x 400	80 887 406 + 80 887 400 + 2x 80 899 125 + 2x 80 899 025	2.373,00	406
64 x 500	80 887 506 + 80 887 500 + 2x 80 899 125 + 2x 80 899 025	2.551,00	506
64 x 650	80 887 656 + 80 887 650 + 3x 80 899 125 + 3x 80 899 025	3.538,00	656
90 x 400	80 887 409 + 80 887 400 + 2x 80 899 125 + 2x 80 899 025	2.466,00	409
90 x 500	80 887 509 + 80 887 500 + 2x 80 899 125 + 2x 80 899 025	2.677,00	509
90 x 600	80 887 609 + 80 887 600 + 3x 80 899 125 + 3x 80 899 025	3.356,00	609
90 x 650	80 887 659 + 80 887 650 + 3x 80 899 125 + 3x 80 899 025	3.538,00	659

### Set - MSG2 Grundkörper ohne Backen

- A = Backenbreite
- G = Schienenlänge

<b>MNG</b>	<b>MSG 2</b>
------------	------------------

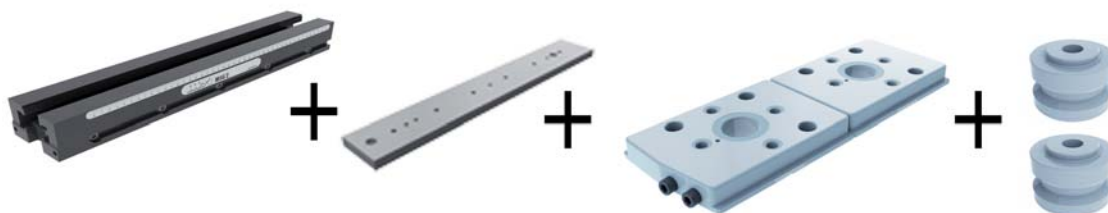

A x G mm	Lieferumfang	PG Bestell Nr. 95 887 ... EUR	Y4
64 x 400	80 887 406 + 80 887 400 + 80 899 225 + 2x 80 899 025	2.747,00	407
64 x 500	80 887 506 + 80 887 500 + 80 899 225 + 2x 80 899 025	2.925,00	507
90 x 400	80 887 409 + 80 887 400 + 80 899 225 + 2x 80 899 025	2.840,00	410
90 x 500	80 887 509 + 80 887 500 + 80 899 225 + 2x 80 899 025	3.051,00	510

**Allgemeines Backensortiment**

	Bezeichnung	Masse (mm)					passend zu					Bestell Nr.	Seite
		A	D	D1	M	M1	NCG	H5G	ZSGmini	ESGmini	MSG2		
	Spannbacke geriffelt	100	35		10		•		•		•	80 892 231	25
		125	40		11,5		•	•				80 892 232	25
		160	50		13,5		•					80 892 233	25
	Spannbacke glatt	100	35		10	7,5	•		•		•	80 892 221	25
		125	40		11,5	9,5	•	•				80 892 222	25
		160	50		13,5	10,5	•					80 892 223	25
	Stufenbacke	100	35	30	10		•		•		•	80 892 241	25
		125	40	32	11,5		•	•				80 892 242	25
		160	50	42	13,5		•					80 892 243	25
	Grip-Stufenbacke 3 mm	65	35	32	10	7,5	•					80 892 276	25
		100	35	32	10	7,5	•		•		•	80 892 270	25
		125	40	37	11,5	9	•	•				80 892 271	25
	Grip-Stufenbacke 5 mm	65	35	30	10	7,5	•					80 892 277	25
		100	35	30	10	7,5	•		•		•	80 892 272	25
		125	40	35	11,5	9	•	•				80 892 273	25
	Grip-Stufenbacke 8 mm	100	35	27	10	7,5	•		•		•	80 892 274	25
		125	40	32	11,5	9	•	•				80 892 275	25
	Grip-Backe	40	22	7	7,8						•	80 892 279	27
		65	22	7	7,8		•	•	•	•	•	80 892 280	27
		90	22	7	7,8						•	80 892 284	27
		100	35	12	10		•		•		•	80 892 281	27
		125	40	14,5	11,5		•	•			•	80 892 282	27
		160	50	14,5	13,5		•					80 892 283	27
	Prismenbacke 100 Ø11-Ø41 mm 125 Ø14-Ø48 mm 160 Ø16-Ø60 mm	100	35	7	15,5		•		•		•	80 892 265	27
		125	40	10	17,5		•	•				80 892 266	27
		160	50	11	19,5		•					80 892 267	25
	Weiche Backe	100	35		16		•		•		•	80 892 255	25
		125	40		20		•	•				80 892 256	25
		160	50		20		•					80 892 257	25
	gehauene Backe	100	35		11		•		•		•	80 892 211	25
		125	40		12,5		•	•				80 892 212	25
		160	50		14,5		•					80 892 213	25
	Federblatt-Niederzugbacke	100	35	25,5	10	18,5	•		•		•	80 892 251	26
		125	40	30	11,5	19	•	•				80 892 252	26
		160	50	39,5	13,5	21	•					80 892 253	26
	Niederzugbacke mit Federblatteleiste für dünne Werkstücke	100	35	31,5	30	27	•		•		•	80 892 235	26
		125	40	36,5	30	27	•	•			•	80 892 236	26
		160	50	45,5	30	27	•					80 892 237	26

**Allgemeines Backensortiment**

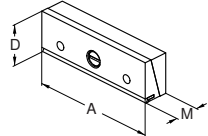
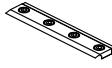
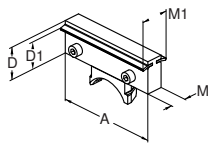
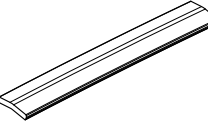
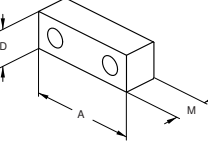
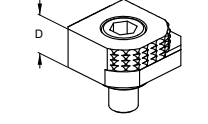
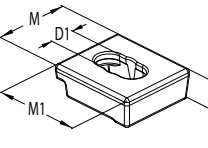
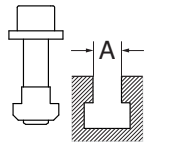
Bezeichnung	Masse (mm)					passend zu					Bestell Nr.	Seite
	A	D	D1	M	M1	NCG	H5G	ZSGmini	ESGmini	MSG2		
 Präzisions-Niederzugbacke	90	35		25		•		•		•	80 892 356	26
	100	35		25		•		•		•	80 892 370	26
	125	40		25		•	•				80 892 371	26
	160	50		27,5		•					80 892 372	26
 Ersatz-Federblattleiste	100					•		•		•	80 890 432	26
	125					•	•				80 890 433	26
	160					•					80 890 434	26
 Zwischenbacke	100	35	25,5	28	45	•					80 892 258	26
	125	40	30	20	35	•					80 892 259	26
	160	50	39,5	20	35	•					80 892 260	26
 Ersatz-Federblatt	100					•					80 892 430	26
	125					•					80 892 431	26
	160					•					80 892 432	26
 Weiche Backe vertikal	40	22		20						•	80 895 244	27
	65	22		20		•	•	•	•	•	80 895 245	27
	90	22		20						•	80 895 246	27
 Wendebacke 6-fach	100										80 892 246	27
	125										80 892 246	27
	160										80 892 246	27
 Spannpratzen	65	20	16	50	57	•		•	•		80 890 315	27
	90	20	16	50	57					•	80 890 315	27
	100	20	16	50	57	•		•			80 890 315	27
	125	20	16	50	57	•	•				80 890 315	27
 Aufspannschrauben mit T-Nutenstein	16										80 890 310	27
	18										80 890 311	27
	12										80 890 308	27
	14										80 890 309	27

## Allgemeines Zubehör

### Spannbacken, glatt

- Preise je 2 Stück

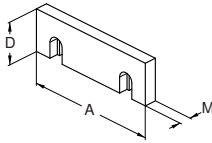

A mm	D mm	M mm	PG	Y4
Bestell Nr. 80 892 ...				
EUR				
100	35	10,0	52,50	221
125	40	11,5	62,80	222
160	50	13,5	73,50	223

### Stufenbacken, glatt

- Preise je 2 Stück

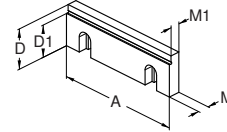

A mm	D mm	D <sub>1</sub> mm	M mm	M <sub>1</sub> mm	PG	Y4
Bestell Nr. 80 892 ...						
EUR						
100	35	30	10,0	7,5	123,00	241
125	40	32	11,5	9,5	147,00	242
160	50	42	13,5	10,5	264,00	243

### Spannbacken, geriffelt

- Preise je 2 Stück

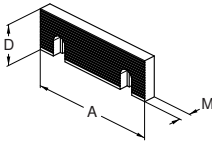

A mm	D mm	M mm	PG	Y4
Bestell Nr. 80 892 ...				
EUR				
100	35	10,0	59,70	231
125	40	11,5	72,10	232
160	50	13,5	84,30	233

### Gehauene Backen

- Preise je 2 Stück

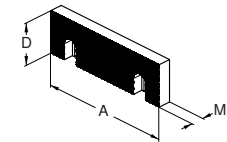

A mm	D mm	M mm	PG	Y4
Bestell Nr. 80 892 ...				
EUR				
100	35	11,0	70,30	211
125	40	12,5	85,30	212
160	50	14,5	102,00	213

### Grip-Stufenbacke 3, 5 und 8 mm

- Preise je 2 Stück

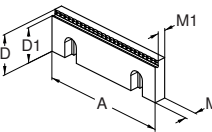

A mm	D mm	D <sub>1</sub> mm	M mm	M <sub>1</sub> mm	PG	Y4
Bestell Nr. 80 892 ...						
EUR						
65	35	32	10,0	7,5	155,00	276
65	35	30	10,0	7,5	155,00	277
100	35	32	10,0	7,5	155,00	270
100	35	30	10,0	7,5	155,00	272
100	35	27	10,0	7,5	155,00	274
125	40	37	11,5	9,0	176,00	271
125	40	35	11,5	9,0	176,00	273
125	40	32	11,5	9,0	176,00	275

### Weiche Backen

- Preise je 2 Stück

- zur Anfertigung von Formbacken

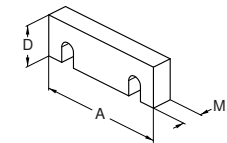

A mm	D mm	M mm	PG	Y4
Bestell Nr. 80 892 ...				
EUR				
100	35	16	56,70	255
125	40	20	67,20	256
160	50	20	76,70	257

## Allgemeines Zubehör

### Präzisions-Niederzugbacke

- Niederzugbacke ist nur für den Einsatz auf der beweglichen Backe konzipiert
- Preise je Stück

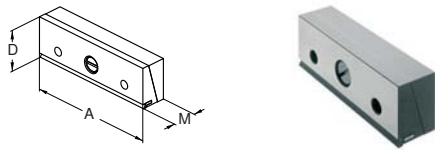

A	D	M	PG	Y4
mm	mm	mm	Bestell Nr. 80 892 ...	
			EUR	
90	35	25,0	172,00	356
100	35	25,0	186,00	370
125	40	25,0	192,00	371
160	50	27,5	294,00	372

### Federblatt-Niederzugbacken

- Preise je 2 Stück

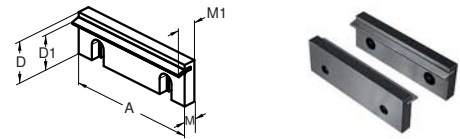

A	D	D <sub>1</sub>	M	M1	PG	Y4
mm	mm	mm	mm	mm	Bestell Nr. 80 892 ...	
					EUR	
100	35	25,5	10,0	18,5	77,90	251
125	40	30,0	11,5	19,0	91,70	252
160	50	39,5	13,5	21,0	119,00	253

### Niederzugbacken mit Federblattleiste

- für geringe Einspanntiefen

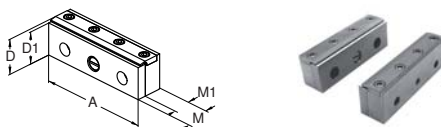

A	D	D <sub>1</sub>	M	M1	PG	Y4
mm	mm	mm	mm	mm	Bestell Nr. 80 892 ...	
					EUR	
100	35	31,5	30	27	293,00	235
125	40	36,5	30	27	302,00	236
160	50	45,5	30	27	365,00	237

### Zwischenbacke

- für die Typen NCG, NCG 2 und HDG 2
- mit beidseitigen Niederzug-Federblättern
- Preise je 1 Stück

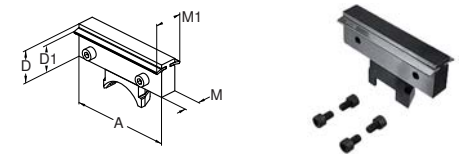

A	D	D <sub>1</sub>	M	M1	PG	Y4
mm	mm	mm	mm	mm	Bestell Nr. 80 892 ...	
					EUR	
100	35	25,5	28	45	208,00	258
125	40	30,0	20	36	204,00	259
160	50	39,5	20	36	242,00	260

### Ersatz-Federblattleiste

- für Niederzugbacken mit Federblattleisten



für Breite	PG	Y4
mm	Bestell Nr. 80 890 ...	
	EUR	
100	51,50	432
125	62,40	433
160	68,00	434

### Ersatz-Federblätter

- Preise je 1 Stück
- für Niederzugbacken und Zwischenbacken

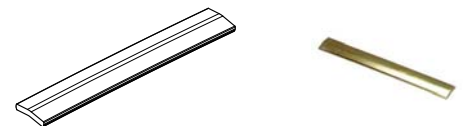

für Breite	PG	Y4
mm	Bestell Nr. 80 892 ...	
	EUR	
100	18,10	430
125	19,20	431
160	21,30	432

## Allgemeines Zubehör

### Weiche Backe, vertikal

- Nur für vertikalen Einsatz.
- Preis je Stück

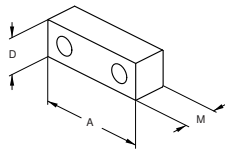

A	D	M	PG	Y4
mm	mm	mm	Bestell Nr.	80 895 ...
40	22	20	EUR	21,60 244
65	22	20	EUR	24,50 245
90	22	20	EUR	27,80 246

### Spannpratzen

- Preise je 2 Stück

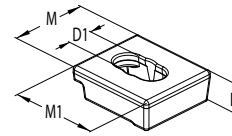

D	D <sub>1</sub>	M	M <sub>1</sub>	PG	Y4
mm	mm	mm	mm	Bestell Nr.	80 890 ...
20	16	50	57	EUR	24,70 315

### Prismenbacken

- Preise je 2 Stück
- mit waagrecht und senkrechtem Prisma 120°
- Prismen-Parallelität horizontal und vertikal geschliffen

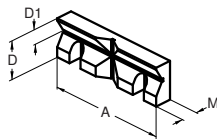

A	D	D <sub>1</sub>	M	PG	Y4
mm	mm	mm	mm	Bestell Nr.	80 892 ...
100	35	7	15,5	EUR	170,00 265
125	40	10	17,5	EUR	191,00 266
160	50	11	19,5	EUR	283,00 267

### Aufspannschrauben und T-Nutensteine

- Preise je 2 Stück



für Breite	PG	Y4
mm	Bestell Nr.	80 890 ...
12	EUR	10,00 308
14	EUR	9,89 309
16	EUR	10,80 310
18	EUR	12,40 311

### Grip-Backen

- Preise je 2 Stück

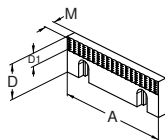

A	D	D <sub>1</sub>	M	PG	Y4
mm	mm	mm	mm	Bestell Nr.	80 892 ...
40	22	7,0	7,8	EUR	20,60 279
65	22	7,0	7,8	EUR	24,50 280
90	22	7,0	7,8	EUR	27,80 284
100	35	12,0	10,0	EUR	68,00 281
125	40	14,5	11,5	EUR	81,40 282
160	50	14,5	13,5	EUR	109,00 283

### 6-fach Wendebacke

- 1= glatt, Wolfram-Carbid beschichtet
- 2= Grip mit Stufe 3 mm
- 3= Grip mit Stufe 8 mm
- 4= Grip mit Stufe 17 mm
- 5= Grip rund mit Stufe 8 mm
- 6= Grip rund

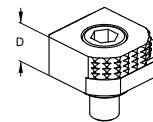

D	PG	Y4
mm	Bestell Nr.	80 892 ...
17	EUR	61,80 246

## Allgemeines Zubehör

### Werkstückanschlag



für Breite mm	PG	Y4
80; 100; 120; 160	Bestell Nr. 80 892 ...	
	EUR	
	48,40	400

### Aufspannschraube für Vorsatzbacken



T	PG	Y4
M8x12	Bestell Nr. 80 892 ...	
	EUR	
	1,03	296

### Werkstückanschlag

- Preis je Stück



	PG	Y4
	Bestell Nr. 80 895 ...	
	EUR	
	30,90	010

### Passschrauben

- Preis je 2 Stück



für Breite mm	J <sub>17</sub> mm	PG	Y4
100	12	Bestell Nr. 80 890 ...	
		EUR	
		24,70	313
125	16	42,60	314

## MNG-Nullpunktspannsystem

### Flaches, mechanisches Nullpunkt-Spannsystem

- gehärtet und geschliffen
- Wiederholgenauigkeit  $\leq 0,01\text{mm}$
- Einzugskraft 20 kN
- Anzugsmoment 40 Nm

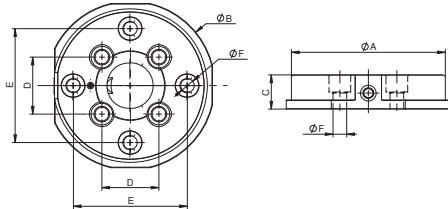
**MNG**

A	B	C	D	E	F <sub>F7</sub>	kg
mm	mm	mm	mm	mm	mm	
135	148	30	50	100	12	2,5

PG	Y4
Bestell Nr.	
80 899 ...	
EUR	
427,00	125

#### Lieferumfang:

- inkl. Spannbolzen und Spannschraube
- ohne Aufnahmebolzen

### MNG Grundplatte 2-teilig

- rechts abgeschrägt
- Bedienung von Vorne

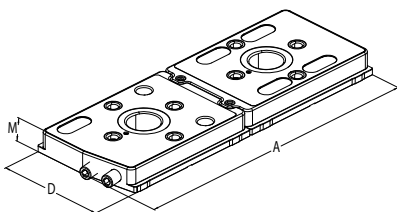
**MNG**

A	D	M
mm	mm	mm
400	150	30

PG	Y4
Bestell Nr.	
80 899 ...	
EUR	
1.228,00	225

#### Lieferumfang:

- inkl. Spannbolzen und Spannschrauben, ohne Aufnahmebolzen

### Auf Anfrage erhältlich

- Lochrasterpalette oder blanke Ausführung

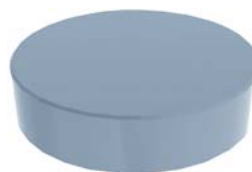

# MNG-Nullpunktspannsystem

## MNG Aufnahmebolzen

- Aufnahmezentrierung 25 H7 kompatibel zu den führenden Nullpunkt-Systemen



**MNG**

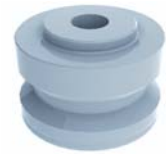
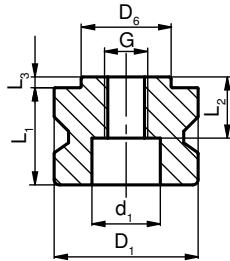

L <sub>1</sub> mm	L <sub>2</sub> mm	L <sub>3</sub> mm	d <sub>1</sub> mm	D <sub>1</sub> h <sub>6</sub> mm	G	D <sub>6</sub> h <sub>6</sub> mm
25	16	3	19	40	M12	25

PG	Y4
Bestell Nr. 80 899 ...	
EUR	
36,10	025

## MNG Zylinderstift-Set

- für ZSG mini und Werkstück Direktspannung  
- Preis je 2 Stück

**MNG**



## Ersatz Spanneinheit

- Set 3-teilig

**MNG**



D <sub>1</sub> mm	L <sub>1</sub> mm
12	24

PG	Y4
Bestell Nr. 80 899 ...	
EUR	
4,00	120

PG	Y4
Bestell Nr. 80 899 ...	
EUR	
51,00	026

## MNG Positionierstift-Set

- für ZSG mini 100  
- Preis je 2 Stück

**MNG**



## MNG Positionierstift-Set

- für ZSG mini und Werkstück Direktspannung  
- Preis je 2 Stück

**MNG**



für Breite mm	D <sub>1</sub> mm	L <sub>1</sub> mm
100	12	24

PG	Y4
Bestell Nr. 80 899 ...	
EUR	
40,00	122

für Breite mm	D <sub>1</sub> mm	D <sub>2</sub> mm
65	12	8

PG	Y4
Bestell Nr. 80 899 ...	
EUR	
26,00	128

## MNG-Nullpunktspannsystem

### Ausricht/ Zentrierset für T-Nuten

**MNG**

für Breite		T		PG	Y4
mm				Bestell Nr. 80 899 ...	
				EUR	
12		M10		51,50	012
14		M10		51,50	014
16		M10		51,50	016
18		M10		51,50	018

#### Lieferumfang:

- 1 Klemmleiste, 2 Nutensteine, 2 Schrauben, 2 Unterlegscheiben

### Aufspann-Set für 14 mm T-Nut

- die T-Nutensteine sind modifiziert für 63 mm Nut-Abstand
- Preis je 2 Stück

**MNG**

für Breite		Nutenabstand		PG	Y4
mm		mm		Bestell Nr. 80 899 ...	
				EUR	
14		63		72,00	614

### Aufspannschraube für Rundpratzen

- inkl. Nutenstein und Zwischenscheibe
- Preis je 2 Stück

**MNG**

für Breite		T		PG	Y4
mm				Bestell Nr. 80 899 ...	
				EUR	
12		M10		10,00	112
14		M12		10,00	114
16		M12		11,00	116
18		M12		12,00	118

### Rundpratze

- Set a.) 2 Stück
- für MNG Spannsystem

**MNG**

PG	Y4
Bestell Nr. 80 899 ...	
EUR	
61,80	300

#### Lieferumfang:

- Preis gilt für 2 Stück

### Passschraube

- Preis je 2 Stück

**MNG**

T		J <sub>17</sub>		PG	Y4
mm		mm		Bestell Nr. 80 899 ...	
				EUR	
M12x45		12		15,00	212

### Drehmomentschlüssel

- inkl. Nuss

**MNG**

Nm		SW		PG	Y4
		mm		Bestell Nr. 80 899 ...	
				EUR	
8 - 50		8		237,00	400

# Kompetente Beratung...



...gewährleisten die praxiserfahrenen  
WNT-Anwendungstechniker im Außendienst.

06/2011 - 99 021 00865

**TOTAL TOOLING = QUALITÄT x SERVICE<sup>2</sup>**

WNT Deutschland GmbH • Daimlerstraße 70 • D-87437 Kempten • Tel: 0831 - 57010-0 • [www.wnt.com](http://www.wnt.com)

